

Varenummer: 20990ALD10200EL
Beskrivelse: E+G GN 990 Rundt konstruktionsrør
GN 990-AL-D10-200-EL

Mål

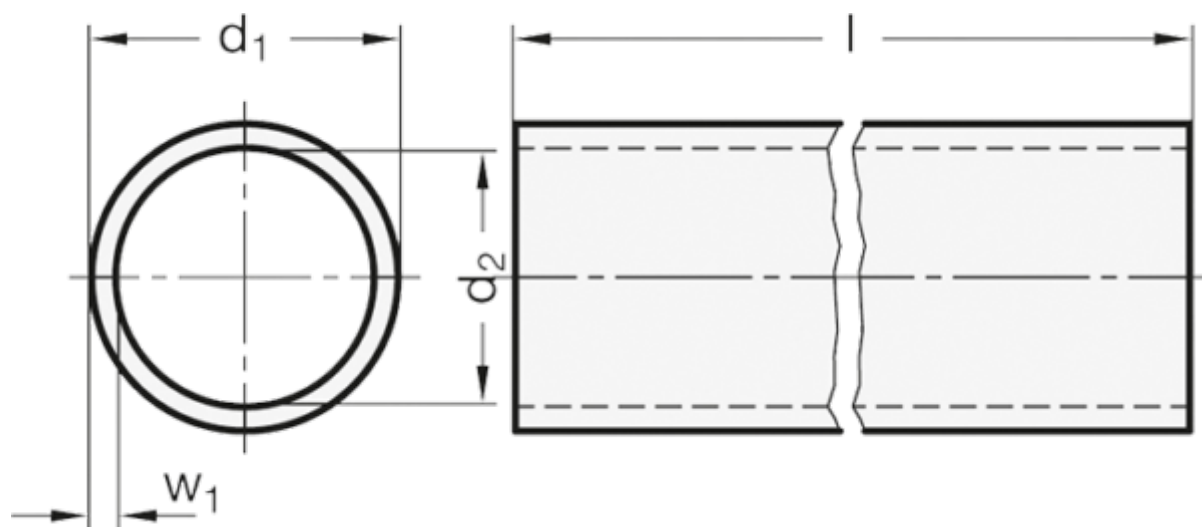

d_1	= D10 +0.05/-0.15
d_2	= 7
$l \pm 0.5$	= 200
Vægt i (g)	= 16
w_1	= 1.5